

PILLEOVNE EASY/CONNECT

**DALIA AIR**  
**CAMELIA AIR**  
**GIO AIR**  
**MAY AIR**  
**HERA AIR**  
**ALEA AIR**  
**GHEA AIR**  
**MIDA AIR**  
**TEIA C-AIR**

## INDLEDNING

Kære kunde,

vores produkter er designet og fremstillet i overensstemmelse med de europæiske normer for byggevarer (DS/EN 13240 brændeovne, DS/EN 14785 rumopvarmere til boliger fyret med træpiller, DS/EN 13229 indsatser inklusive åbne kaminer til fast brændsel, DS/EN 12815 ovne til fast brændsel), med materialer af høj kvalitet og stor erfaring i forarbejdningsprocesserne. Produkterne overholder desuden de væsentlige krav i direktiv 2006/95/EF (Lavspænding) og direktiv 2004/108/EF (Elektromagnetisk kompatibilitet). Vi anbefaler, at De læser anvisningerne i denne manual grundigt for at opnå den bedst mulige ydelse.

Denne installations- og brugsmanual udgør en integreret del af produktet: sørg for, at den altid ledsager apparatet, også i tilfælde af overdragelse til en anden ejer. Anmod om en kopi fra det lokale servicecenter eller download den direkte fra vores websted, hvis manualen skulle blive væk.

Alle lokale forskrifter, herunder dem, der henviser til nationale og europæiske standarder, skal overholdes under installation af apparatet. I Italien henvises ved installation af biomasseanlæg på under 35 KW til D.M. (italiensk ministerielt dekret 37/08, og enhver installatør, der er kvalificeret til det, skal udstede en overensstemmelsesattest for det installerede anlæg. (Med anlæg menes Ovn+Skorsten+Luftindtag

## REVIDERING AF VEJLEDNINGEN





Denne vejlednings indhold er af rent teknisk karakter og tilhører selskabet RED.

Ingen dele af vejledningen må oversættes til et andet sprog og/eller tilpasses og/eller gengives, fuldt eller delvist, i anden form og/eller med mekaniske eller elektroniske midler, ved fotokopiering, optagelse eller andet uden forudgående skriftlig tilladelse fra selskabet RED. Virksomheden forbeholder sig ret til at foretage eventuelle ændringer på produktet til enhver tid uden forudgående varsel. Virksomheden håndhæver sine rettigheder i henhold til loven.

## OPBEVARING OG ANVENDELSE AF VEJLEDNINGEN

- Tag vare om denne vejledning og opbevar den på et sted, hvor De hurtigt og let kan få fat i den.
- Bed forhandleren eller det autoriserede servicecenter om et nyt eksemplar, hvis vejledningen forsvinder eller ødelægges. Det er også muligt at downloade den fra vores websted.
- **“tekst med fed skrift”** kræver særlig opmærksomhed fra læserens side.
- **“tekst i kursiv”** anvendes til at henlede opmærksomheden på andre afsnit i vejledningen eller yderligere forklaringer.
- Under “Bemærk” gives læseren yderligere oplysninger om emnet.

## SYMBOLER, DER ANVENDES I VEJLEDNINGEN

	<b>GIV AGT:</b> den pågældende meddelelse skal læses og forstås omhyggeligt, da <b>manglende overholdelse kan medføre alvorlig beskadigelse af produktet og sætte brugerens sikkerhed på spil.</b>
	<b>OPLYSNINGER:</b> manglende overholdelse af forskrifterne vil påvirke anvendelsen af produktet.
	<b>OPERATIVE TRIN:</b> rækkefølgen af knapper, der skal trykkes på, for at få adgang til menuen eller til at foretage justeringer.
	<b>VEJLEDNING</b> konsulter denne vejledning eller instruktionerne omhyggeligt.

## ADVARSLER OG GARANTIBETINGELSER



### SIKKERHEDSFORSKRIFTER

- **Installation, tilslutning til elforsyningen, funktionseftersyn og vedligeholdelse må udelukkende foretages af autoriseret, kvalificeret personale.**
- **Produktet skal installeres i overensstemmelse med gældende lokal og national lovgivning, samt med de bestemmelser, der gælder for kommunen, amtet eller landet.**
- Anvend udelukkende den type brændsel, der anbefales af fabrikanten. Produktet må ikke anvendes til affaldsforbrænding.
- Det er strengt forbudt at bruge alkohol, benzin, flydende brændstof til lanterner, diesel, bio-ethanol, væsker til antændelse af trækul eller lignende væsker til at tænde/genoplive flammen i disse apparater. Hold disse brændbare væsker i langt væk fra apparatet under brug.
- Undlad at fylde andre brændstoffer end træpiller i træpillemagasinet.
- Anvisningerne i nærværende vejledning skal altid overholdes for at sikre korrekt brug af produktet og de elektroniske apparater, der er forbundet med det, og forebygge ulykker.
- Apparatet er ikke beregnet til brug af personer (herunder børn), der ikke har de fornødne fysiske, sensoriske eller mentale evner, eller som ikke har erfaring med eller kendskab til brug af apparatet, medmindre de overvåges eller instrueres i brug af apparatet af en person, der er ansvarlig for deres sikkerhed. Børn skal være under opsyn for at sikre, at de ikke leger med apparatet
- Før der foretages nogen form for handling, har brugeren, eller en hvilken som helst anden person, der skal arbejde på eller med produktet, pligt til at læse og forstå samtlige anvisninger i nærværende installations- og brugsvejledning. Fejl eller forkerte indstillinger kan medføre fare og/eller driftsforstyrrelser.
- Brug ikke produktet som stige eller støttestruktur.
- Læg ikke vasketøj til tørre på produktet. Tørrestativer og lignende skal holdes på passende afstand af produktet. **Risiko for brand.**
- *Ethvert ansvar for utilsigtet anvendelse af produktet påhviler kunden alene og ophæver fabrikantens civile og strafferetlige ansvar.*
- Enhver form for manipulering eller uautoriseret udskiftning med uoriginale reservedele på produktet kan sætte brugerens sikkerhed på spil og ophæver fabrikantens civile og strafferetlige ansvar.
- Store dele produktets overflader er meget varme (dør, håndtag, glas, røgdudledningsrør, osv.). **Undgå derfor at komme i kontakt med disse dele uden passende beskyttelsesbeklædning eller særlige midler, i form af varmebeskyttelseshandsker eller ovngreb, såsom "koldt håndtag".**
- **Det er forbudt at betjene produktet med døren åben eller ruden i stykker.**
- **I perioden hvor apparatet ikke er i brug, skal alle døre/låger/dæksler, der følger med apparatet, være lukkede.**
- Produktet skal tilsluttes et elektrisk anlæg med en fungerende jordforbindelse.
- Sluk for produktet, hvis der opstår fejl eller driftsforstyrrelser.
- Hvis der ophobes uforbrændte træpiller i fyrfadet som følge af adskillige "mislykkede optændinger", skal de fjernes, før man prøver at tænde igen. Kontrollér, at fyrfadet er rent og placeret korrekt, før der tændes igen.
- Produktet må ikke vaskes med vand. Vandet kan trænge ind i apparatet og ødelægge den elektriske isolering og derved forårsage elektriske stød.
- Man skal undgå at opholde sig foran det tændte produkt i længere tid. Lad være med at opvarme det rum for meget, hvor De opholder Dem, og hvor produktet står. Dette kan være skadeligt for helbredet og forårsage sundhedsmæssige problemer.
- Produktet skal installeres i rum, hvor der ikke er brandfare, og som giver mulighed for tilslutning til de nødvendige energikilder (luft- og elforsyning) og udledning af røg.
- I tilfælde af skorstensbrand skal man slukke for apparatet og afbryde det fra strømforsyningen. Lågen må aldrig åbnes. Ring derefter til brandvæsenet.
- Produktet og beklædningen skal opmagasineres i rum uden fugt, og de må ikke udsættes for vind og vejr.
- Det frarådes at fjerne støttebenene og stille produktets hoveddel direkte på gulvet for at sikre tilstrækkelig isolering, særligt hvis gulvet er lavet af brændbart materiale.
- Undlad at anvende brændbare materialer til tænding af træpilleovnen, hvis tændingssystemet ikke fungerer.
- Ekstraordinær vedligeholdelse må udelukkende udføres af godkendt og kvalificeret personale.
- Vurdér stabiliteten af overfladen, der skal bære træpilleovnens vægt, og sørg for passende isolering, hvis den er lavet af brændbart materiale (f.eks. træ, gulvtæppe, plastik).

# ADVARSLER OG GARANTIBETINGELSER

## OPLYSNINGER:

Ved eventuelle problemer bedes De henvende Dem til forhandleren eller kvalificerede teknikere, der er godkendt af fabrikanten.

- Anvend udelukkende det af fabrikanten foreskrevne brændstof.
- Det er normalt, at produktet udsender røg, første gang det tændes. Det skyldes den første overophedning af malingen. Sørg derfor for at udlufte rummet hvor det er installeret godt.
- Røgdudledningsrørene (overgangsrør til skorstene) skal kontrolleres og renses med jævne mellemrum.
- Produktet må ikke anvendes til madlavning.
- Træpillemagasinets låg skal altid være lukket.
- Opbevar denne installationsvejledning med omhu, eftersom den skal følge produktet under hele dets levetid. Sørg for, at vejledningen ledsager produktet, hvis det sælges eller overdrages til en anden bruger.

## TILSIGTET BRUG

Produktet fungerer udelukkende med træpiller og skal installeres indendørs.

## GARANTIBETINGELSER

Virksomheden garanterer produktet, **bortset fra nedennævnte dele, der udsættes for normalt slid i 2 (to) år** fra købsdatoen, som dokumenteres af:

- et bevisdokument (faktura og/eller kvittering), hvoraf sælgerens navn og datoen for salget fremgår;
- indsendelse af det udfyldte garantibevis inden for 8 dage efter købet.

For at garantien skal være gyldig og dække, må installationen efter bogen og idriftsættelsen af apparatet desuden udelukkende udføres af kvalificeret personale, der i de givne tilfælde skal udstede en erklæring om anlæggets overensstemmelse, og at produktet er velfungerende.

Det anbefales at udføre funktionstesten af produktet, før det færdiggøres med finish (beklædninger, maling af vægge osv.).

Installationer, der ikke overholder de gældende regler, medfører bortfald af garantien, ligesom utilsigtet brug og manglende udførelse af den af fabrikanten forudsatte vedligeholdelse.

Garantien er gældende på betingelse af, at anvisningerne og advarslerne i brugs- og vedligeholdelsesmanualen, som ledsager apparatet, overholdes således, at det anvendes på den mest korrekte måde.

Udskiftning af hele apparatet, eller reparation af en del af det, forlænger ikke garantiperioden, der forbliver uændret.

Med garanti menes gratis udskiftning eller reparation **af dele, der konstateres fejlbehæftede på grund af fabrikationsfejl.**

For at udnytte garantien hvis der skulle forekomme en defekt, skal køberen gemme garantibeviset og vise det til servicecenteret sammen med dokumentet, som udstedes på købstidspunktet.

## ADVARSLER OG GARANTIBETINGELSER

### UNDTAGELSER

Alle fejl og/eller skader på apparatet, som skyldes følgende årsager, er udelukket fra denne garanti:

- Skader, der opstår i forbindelse med fragt og/eller håndtering
- alle dele som er defekte på grund af uagtsom eller skødesløs brug, forkert vedligeholdelse, installation, som er i uoverensstemmelse med fabrikantens anvisninger (konsultér altid installations- og brugsmanualen, som leveres med apparatet)
- forkert dimensionering i forhold til brugen eller installationsfejl, dvs. manglende gennemførelse af de nødvendige forholdsregler til at udføre installationen efter bogen.
- uhensigtsmæssig overophedning af produktet, dvs. anvendelse af brændsler, der ikke er i overensstemmelse med de typer og mængder, som er angivet i den medfølgende vejledning
- yderligere skader forårsaget af fejlagtige indgreb fra brugerens side i et forsøg på at afhjælpe den oprindelige fejl
- forværring af skaderne, som skyldes brugerens fortsatte brug af apparatet efter, at defekten er opstået
- ved tilstedeværelse af kedel eventuelle korrosioner, belægninger eller brud, som skyldes vagabonderende strømme, kondens, vandets aggressivitet eller syreindhold, forkert udførte afkalkninger, mangel på vand, aflejring af mudder eller kalk
- manglende effektivitet af skorstenene, trækkanaler eller dele af anlægget, som apparatet afhænger af
- skader som følge af manipulation, vejrforhold, naturkatastrofer, hærværk, lynnedslag, brand, fejl i elektrisk og/eller hydraulisk anlæg.
- Manglende årlig rengøring af ovnen udført af en autoriseret tekniker eller fagfolk, medfører bortfald af garantien

Følgende er også udelukket fra denne garanti:

- dele, som udsættes for almindelig slitage, såsom pakninger, ruder, belægninger og støbejernsriste, malede, forkromede eller forgyldt dele, håndtag og kabler, lamper, kontrollamper, drejeknapper, alle dele, der kan fjernes fra ildstedet.
- Farvevariationer på lakerede dele og dele i keramik/serpentinersten, samt mindre krakeleringer i keramikken, eftersom de følger af materialets naturlige egenskaber og anvendelsen af produktet.
- murværk
- dele af anlægget (hvis til stede), som ikke er leveret af fabrikanten

Eventuelle tekniske indgreb på produktet for at fjerne disse defekter og følgeskader skal aftales med servicecenteret, der forbeholder sig ret til at acceptere eller afvise den pågældende opgave, som under alle omstændigheder ikke vil blive foretaget under garantien, men som teknisk bistand, der skal leveres under eventuelle specifikt aftalte forhold og i henhold til de gældende satser for arbejdet, som skal udføres.

Desuden vil udgifter, som måtte vise sig nødvendige til at rette op på brugerens forkerte tekniske indgreb, manipulationer eller på anden måde skadelige faktorer for enheden, der ikke kan henføres til fabriktionsfejl, også påhvile brugeren.

Bortset fra begrænsningerne fastsat i love og regler er enhver garanti for overholdelse af luft- og støjforurening desuden udelukket.

***Fabrikanten fralægger sig ethvert ansvar for direkte eller indirekte skader på mennesker, dyr eller genstande, som skyldes tilsidesættelse af forskrifterne i brugsvejledningen, i særdeleshed anvisningerne vedrørende installation, brug og vedligeholdelse af apparatet.***

## ADVARSLER OG GARANTIBETINGELSER

### RESERVEDELE

De bedes rette anmodning om assistance til forhandleren, som sørger for at sende anmodningen videre til servicecenteret, hvis der skulle opstå funktionsfejl på produktet.

Brug udelukkende anvendes originale reservedele. Forhandleren eller servicecenteret kan give alle nødvendige oplysninger vedrørende reservedelene.

Det anbefales, at lade være med at vente til delene er nedslidte, før de udskiftes. Det er hensigtsmæssigt at udføre de regelmæssige vedligeholdelseskontroller.



***Fabrikanten frasiger sig ethvert ansvar, hvis produktet, eller et hvilket som helst tilbehør, anvendes forkert eller ændres uden tilladelse.***

***Udskiftninger må udelukkende ske med originale reservedele.***

### FORSKRIFTER VEDRØRENDE KORREKT BORTSKAFFELSE AF PRODUKTET.

Nedrivning og bortskaffelse af produktet påhviler alene ejeren, der skal handle i overensstemmelse med de i landet gældende love omkring sikkerhed, hensyn til og beskyttelse af miljøet.

Når produktet ikke længere skal benyttes, må det ikke bortskaffes som almindeligt husholdningsaffald.

Det skal indleveres til de kommunale genbrugsstationer eller til forhandlere, der yder denne service.

Differentieret bortskaffelse af produktet gør det muligt at undgå sundheds- og miljøskadelige virkninger og at indsamle produktets materialer med henblik på at opnå en vigtig energi- og ressourcebesparelse.

## BRÆNDELSE

Oplysningerne i dette kapitel refererer udtrykkeligt til den italienske installationsstandard UNI 10683. Under alle omstændigheder skal de gældende love i landet, hvor installationen udføres, altid overholdes.

### TRÆPILLER

Træpillerne fremstilles af savsmuld fra bearbejdning af tørt, naturligt træ (uden maling), der under tryk presses til pilleform. Materialets fasthed skyldes, at træet indeholder lignin, hvilket gør det muligt at fremstille træpiller uden at anvende lim eller bindemidler.

Der findes adskillige slags træpiller på markedet, hvis egenskaber varierer alt efter den anvendte træblanding. Den mest udbredte diameter på markedet er 6 mm (der findes også en diameter på 8 mm) med en længde, som i gennemsnit ligger mellem 5 og 30 mm. Kvalitetstræpiller har en densitet, der svinger fra 600 kg/m<sup>3</sup> til over 750 kg/m<sup>3</sup>, med et vandindhold, der holder sig mellem 5 % og 8 % af deres vægt.

Udover at træpiller er en miljøvenlig brændselstype, da trærester udnyttes i videst muligt omfang og således opnår en renere forbrænding end ved anvendelse af fossilt brændsel, giver træpillerne også tekniske fordele.

Mens træ af god kvalitet har en brændværdi på 4,4 Kw/kg (med 15 % fugt, efter cirka 18 måneders lagring), er træpillernes brændværdi på omkring 4,9 Kw/kg. For at sikre en tilfredsstillende forbrænding skal træpillerne opbevares på et tørt sted, hvor de er beskyttede mod snæs. Træpillerne leveres normalt i sække på 15 kg, hvilket gør det yderst nemt at opbevare dem.

Træpiller af god kvalitet sikrer en god forbrænding og nedsætter udsendelsen af skadelige stoffer i atmosfæren.



***Jo ringere kvaliteten af brændslet er, desto oftere skal fyrfadet og forbrændingskammeret renses indvendigt.***

De vigtigste kvalitetscertificeringer for træpiller på det europæiske marked gør det muligt at sikre at brændslet falder ind under klasse A1/A2 i henhold til DS/EN 14961-2. Eksempler på disse certificeringer er for eksempel **ENPlus**, **DINplus**, **Ö-Norm M7135**, som garanterer, at navnlig følgende egenskaber er overholdt:

- brændværdi: 4,6 - 5,3 kWh/kg.
- Vandindhold ≤ maks. 10% af vægten.
- Askeprocent: maks. 1,5% af vægten.
- Diameter: 6 ± 1/8 ± 1 mm.
- Længde: ≤ 40 mm.
- Indhold: 100% ubehandlet træ uden tilsatte bindemidler (maks. 5 % bark).
- Emballage: sække i miljøvenligt eller bio-nedbrydeligt materiale.



***Fabrikanten anbefaler kraftigt, at anvende certificeret brændsel til deres produkter (ENPlus, DINplus, Ö-Norm M7135).***

***Hvis der anvendes træpiller af ringe kvalitet, som ikke overholder ovenstående krav, sættes produktets funktionsdygtighed på spil, hvilket kan medføre, at garantien og fabrikantens ansvar bortfalder.***

**FORORD**

## INSTALLATION

Moneringsstedet skal vælges efter omgivelserne, røgdledningen og trækkanalen. Kontrollér hos de lokale myndigheder, om der er strengere krav vedrørende forbrændingsluftindtag, røgdledningsanlæg med trækkanal og røghætte. Fabrikanten fralægger sig ethvert ansvar i tilfælde af installationer, der ikke er i overensstemmelse med gældende lovgivning, af utilstrækkelig udluftning af lokalerne, af elektrisk tilslutning, som ikke er i overensstemmelse med reglerne, samt ukorrekt brug af apparatet. Installationen skal udføres af en kvalificeret tekniker, der skal udstede en overensstemmelsesattest for anlægget til køberen, og som påtager sig det fulde ansvar for den endelige installation og den deraf følgende korrekte funktion af produktet.

Særligt skal han sikre sig, at:

- der er et tilstrækkeligt forbrændingsluftindtag og en røgdledning, som passer til typen af det installerede produkt
- andre installerede ovne eller anordninger ikke forårsager undertryk i rummet, hvor produktet er installeret (kun for lufttætte produkter er et maksimalt undertryk i omgivelserne på 15 Pa tilladt)
- der ikke er tilbageløb af røg i omgivelserne, når produktet er tændt
- røgdledningen er udført fuldstændigt sikkert (dimensionering, røgtætning, afstande til brændbare materialer..).

**Det anbefales især at kontrollere sikkerhedsafstandene, som skal overholdes ved tilstedeværelse af brændbart materiale, og typen af isoleringsmateriale, der skal anvendes, på trækkanalens typeskilt. Disse krav skal altid overholdes strengt for at undgå alvorlige skader på personernes helbred og husets integritet.** Installationen skal sikre nem adgang til at rengøre apparatet, røgdledningsrørene og trækkanalen. **Det er forbudt at installere ovnen i lokaler med brandfare. Installation i ét-værelseslejligheder, soveværelser og badeværelser er kun tilladt med lufttætte eller lukkede apparater med passende direkte forbrændingsluftkanalisering til den fri luft. Sørg altid for passende afstand og beskyttelse til at sikre, at produktet ikke kommer i kontakt med vand.**

Hvis der er installeret flere apparater, skal luftindtaget udefra dimensioneres korrekt.

## MINIMUMSAFSTANDE

**Det anbefales at installere ovnen et stykke fra eventuelle mure og/eller møbler med et minimum af luftcirkulation for at sikre effektiv ventilation af apparatet og god varmfordeling i rummet. Overhold afstandene til brændbare eller varmfølsomme genstande (sofaer, møbler, træpaneler osv.), som angivet. Afstanden fra forsiden til brændbare materialer skal være på mindst 80 cm.**

Hvis der er særligt sarte genstande, såsom møbler, gardiner og sofaer, skal afstanden til træpilleovnen øges behørigt.



**Ved opstilling på trægulv anbefales det at montere gulvbeskyttelsespladen og under alle omstændigheder følge de gældende regler i landet.**

	Ikke-brændbare vægge	Brændbare vægge
<b>RED DALIA AIR</b> <b>RED CAMELIA AIR</b>	A = 5 cm B = 5 cm	A = 5 cm B = 10 cm
<b>MCZ GIO AIR</b>	A = 5 cm B = 5 cm	A = 5 cm B = 10 cm
<b>MCZ MAY AIR</b> <b>MCZ HERA AIR</b>	A = 5 cm B = 5 cm	A = 20 cm B = 30 cm
<b>MCZ GHEA AIR</b> <b>MCZ MIDA AIR</b>	A = 5 cm B = 5 cm	A = 15 cm B = 15 cm

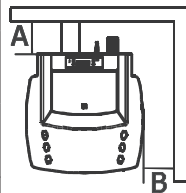

Hvis gulvet er lavet af brændbart materiale, anbefales at anvende en beskyttelse i ikke-brændbart materiale (stål, glas...), som også beskytter gulvet foran, hvis der skulle falde brændsel ud under rengøringen.

Apparatet skal installeres på et gulv med tilstrækkelig bæreevne.

## TRÆKKANAL

### FORORD

Dette kapitel Trækkanal er udarbejdet med henvisning til forskrifterne i de europæiske standarder (DS/EN 13384 - DS/EN 1443 - DS/EN 1856 - DS/EN 1457).

Det giver nogle retningslinjer om god og korrekt udformning af trækkkanalen, men erstatter på ingen måde de gældende regler, som den kvalificerede bygherre skal være i besiddelse af. Kontrollér hos de lokale myndigheder, om der er restriktive regler vedrørende forbrændingsluftindtaget, røgudledninganlægget, trækkkanalen, røghætten.

Fabrikanten fralægger sig ethvert ansvar for driftsforstyrrelser på ovnen, hvis de skyldes, at der anvendes en forkert dimensioneret trækkanal, som ikke overholder de gældende standarder.

### TRÆKKANAL

Trækkkanalen eller skorstenen er af stor betydning for den korrekte drift af et opvarmningsapparat til fast brændsel med tvunget træk, da moderne opvarmningsapparater har et højt udbytte med koldere røggasser og derved lavere træk. Det er derfor afgørende, at trækkkanalen er konstrueret efter bogen og altid holdes i perfekt stand. En trækkanal til et træpille-/træovn skal mindst være kategori T400 (eller højere hvis apparatet kræver det) og modstandsdygtig over for sodbrand. Røgudledningen skal ske gennem en enkelt trækkanal med rør i isoleret stål (A) eller gennem en eksisterende trækkanal, som er i overensstemmelse med anvendelsen (B).

En simpel cement lysskakt skal have passende foringsrør. For begge løsninger skal der sørges for en inspektionssluge (AT) og/eller inspektionslem (AP) - FIG.1.

Det er forbudt at tilslutte flere træ-/træpilleovne eller apparater af enhver anden type (udluftningshætter...) til samme trækkanal.

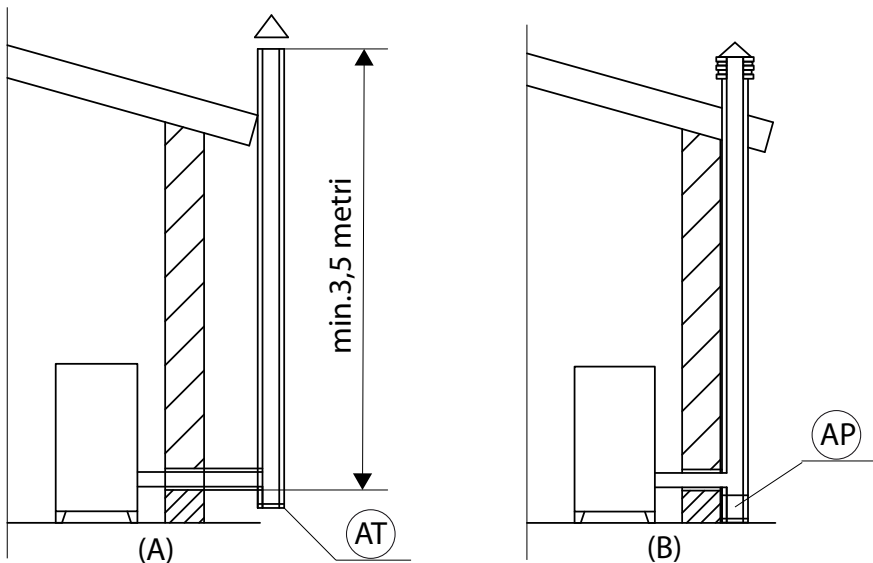

FIGUR 1 - TRÆKKANAL

# TRÆKKANAL

## TEKNISKE SPECIFIKATIONER

### Lad en godkendt tekniker kontrollere trækkanalens effektivitet.

Trækkanalen skal være røgtæt, lodret uden indsnævring, fremstillet i materiale, der er uigennemtrængeligt for røg, kondens, varmeisoleret og egnet til at modstå de almindelige mekaniske påvirkninger over tid (vi anbefaler skorstenene i A/316 eller ildfast materiale med dobbelt isoleret kammer med rundt tværsnit). Den skal være isoleret udvendigt for at forhindre kondensdannelse og nedsætte røgfæklingseffekten. Den skal adskilles fra brændbare eller letantændelige materialer med et luftmelletrum eller isolerende materialer. Kontrollér afstanden angivet af skorstensfabrikanten i henhold til DS/EN 1443. Skorstensens munding skal være i det samme lokale, som apparatet er installeret i, eller højst i det tilstødende lokale, og under munden skal der være et rum til opsamling af sod og kondens, som er tilgængeligt gennem et lufttæt metalluge.

### FLADT TAG

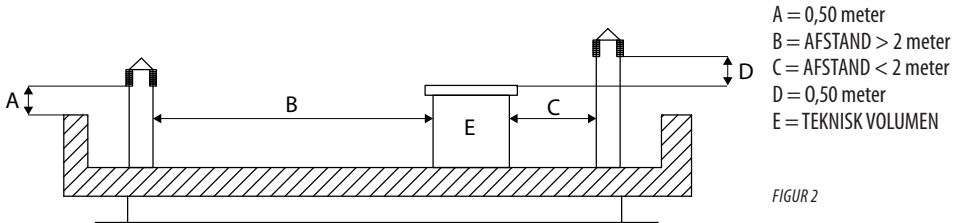

FIGUR 2

### TAG MED 15° HÆLDNING

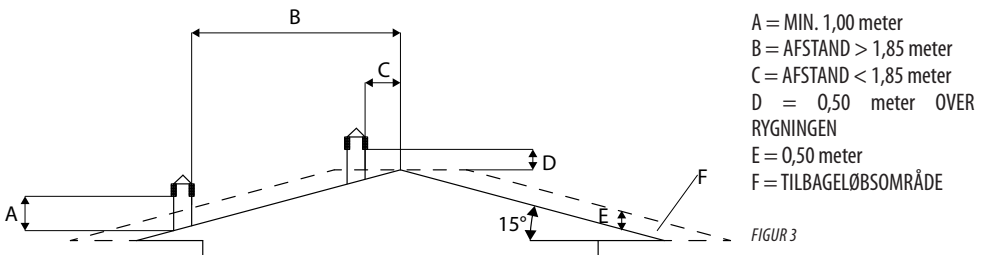

FIGUR 3

### TAG MED 30° HÆLDNING

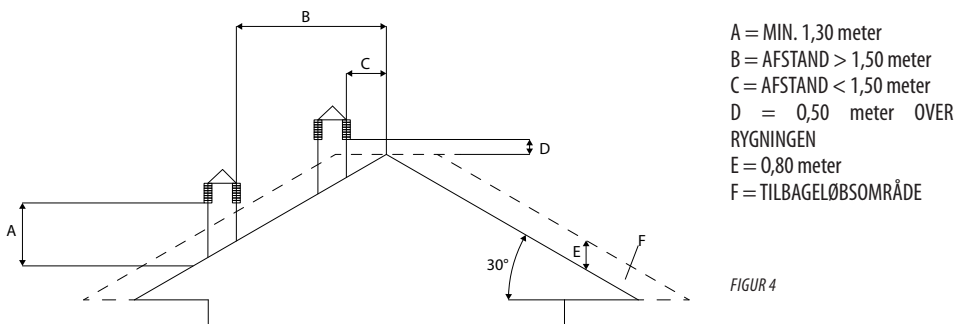

FIGUR 4

# TRÆKKANAL

## TAG MED 60° HÆLDNING

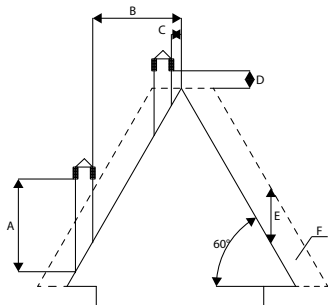

FIGUR 5

- A = MIN. 2,60 meter
- B = AFSTAND > 1,20 meter
- C = AFSTAND < 1,20 meter
- D = 0,50 meter OVER RYGNINGEN
- E = 2,10 meter
- F = TILBAGELØBSOMRÅDE

## TAG MED 45° HÆLDNING

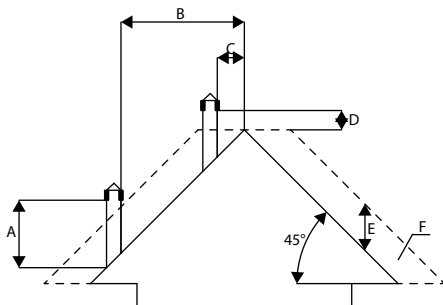

FIGUR 6

- A = MIN. 2,00 meter
- B = AFSTAND > 1,30 meter
- C = AFSTAND < 1,30 meter
- D = 0,50 meter OVER RYGNINGEN
- E = 1,50 meter
- F = TILBAGELØBSOMRÅDE

## DIMENSIONERING

En trækkanals undertryk (træk) afhænger også af dens højde. Kontrollér undertrykket med de værdier, der er angivet i de tekniske specifikationer. Mindstehøjden for skorstenen er 3,5 meter.

Tværsnittet i trækkanalen kan være rundt (anbefales), kvadratisk eller rektangulært (forholdet mellem de indvendige sider skal være  $\leq 1,5$ ) med siderne forbundet med en radius på mindst 20 mm. Tværsnittet skal være på **mindst  $\varnothing 100$  mm**.

De tværsnit/længder, som er angivet for skorstenene i tabellen med tekniske data, er vejledende for en korrekt installation. Eventuelle alternative konfigurationer skal dimensioneres korrekt i henhold til den generelle beregningsmetode i DS/EN 13384-1 eller andre metoder, hvis effektivitet er dokumenteret.

Nedenfor gives nogle eksempler på trækkanaler, som findes i handlen:

Skorsten i AISI 316 stål med dobbelt kammer isoleret med keramiske fibre eller tilsvarende modstandsdygtige ved 400 °C.

Skorsten i ildfast materiale med dobbelt isoleret kammer og udvendig kappe i beton lettet med honeycomb-materiale, såsom ler.

Traditionel skorsten i ler med kvadratisk tværsnit med hule isolerende indsats.

Undgå skorstene med rektangulært indre tværsnit, hvor forholdet mellem den lange og den korte side er større end 1,5 (f.eks. 20x40 eller 15x30).

### FREMRAGENDE

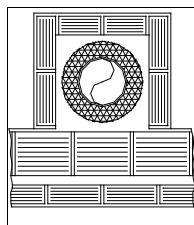

### GOD

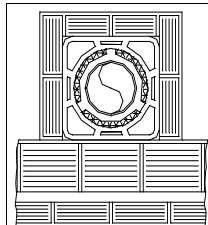

### MIDDELMÅDIGE

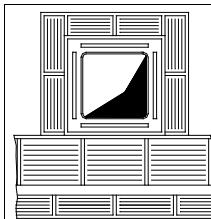

### DÅRLIG

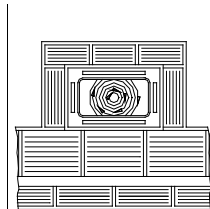

## TRÆKKANAL

### VEDLIGEHOJDELSE

Trækkkanalen skal altid være ren, da sodaflejringer eller uforbrændt olie reducerer dens tværsnit og blokerer for dens træk og derved påvirker ovnens drift, samt i store mængder kan forårsage brand. Det er påbudt at få trækkkanalen og røghætten rensset og kontrolleret af en kvalificeret skorstensfejer mindst en gang om året og efter kontrollen/vedligeholdelsen få udstedt en skriftlig erklæring for, at anlægget er sikkert.

Manglende rensning påvirker sikkerheden.

### RØGHÆTTE

Røghætten er en afgørende del for et velfungerende opvarmningsapparat: det anbefales at anvende en røghætte, som forhindrer vindnedslag (A) se Figur 7.

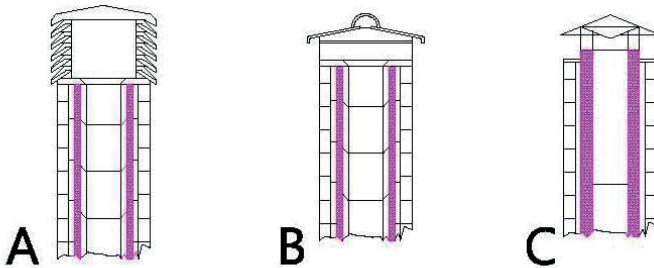

Arealet af åbningerne for røgdudledningen skal være mindst dobbelt så stort som trækkanalens/foringsrørets tværsnit og udformet således, at udledningen er sikret, selv i tilfælde af vind. Den skal forhindre, at der trænger regn, sne og eventuelt dyr ned i skorstenen. Udledningen i atmosfæren skal ske ved en højde, der er uden for tilbageløbsområdet, som skyldes tagets konstruktion eller eventuelle hindringer, som findes i nærheden (se Figur 2-3-4-5-6).

FIGUR 7

### SKORSTENSKOMPONENTER

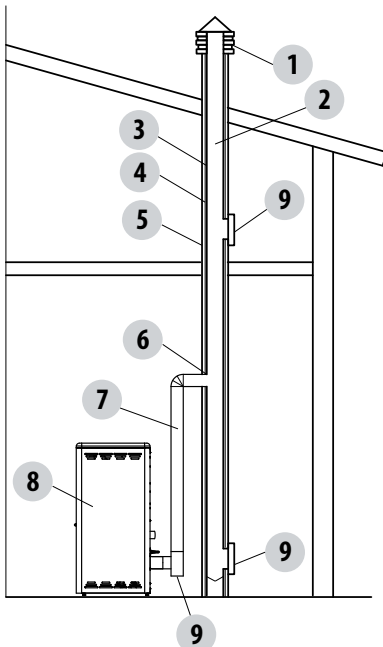

SIGNATURFORKLARING:

- (1) RØGHÆTTE
- (2) UDSTRØMNINGSVEJ
- (3) RØGRØR
- (4) VARMEISOLERING
- (5) UDVENDIG VÆG
- (6) SKORSTENS OVERGANGSRØR
- (7) RØGGKANAL
- (8) VARMEGENERATOR
- (9) INSPEKTIONSLUGE

FIGUR 8

## UDVENDIGT LUFTINDTAG

Det er påbudt at sørge for et passende udvendigt luftindtag, der sikrer tilstrækkelig forbrændingsluft for et velfungerende produkt. Luftstrømmen mellem den fri luft og lokalet, hvor ovnen er installeret, kan ske direkte gennem en åbning i en af lokalets ydervægge (bedste løsning se Figur 9 a) eller indirekte gennem luftindtag fra tilstødende eller permanent forbundne lokaler (se Figur 9 b). Soveværelser, badeværelser, værksteder og lokaler med brandfare generelt kan ikke regnes for tilstødende lokaler. Under installationen skal de mindste afstande, som er nødvendige for at kunne trække luft udefra, kontrolleres. Tag højde for døre og vinduer, som kan påvirke den korrekte luftstrøm til ovnen (se skema nedenfor).

Luftindtaget skal have en samlet nettooverflade på mindst 80 cm<sup>2</sup>: denne overflade skal øges tilsvarende, hvis der er andre aktive generatore i lokalet (for eksempel elektriske udsugningsventilatorer, emhætter, andre ovne osv.), som kan bringe omgivelserne i undertryk. Det skal kontrolleres, at trykfaldet mellem rummet og de ydre omgivelser ikke overstiger 4 Pa, når alle apparaterne er tændt. Hvis det er nødvendigt, øges luftindtagets tværsnit. Det skal udføres nær gulvhøjde og altid beskyttes med en fuglesikret udvendig rist således, at det ikke kan blokeres af genstande.

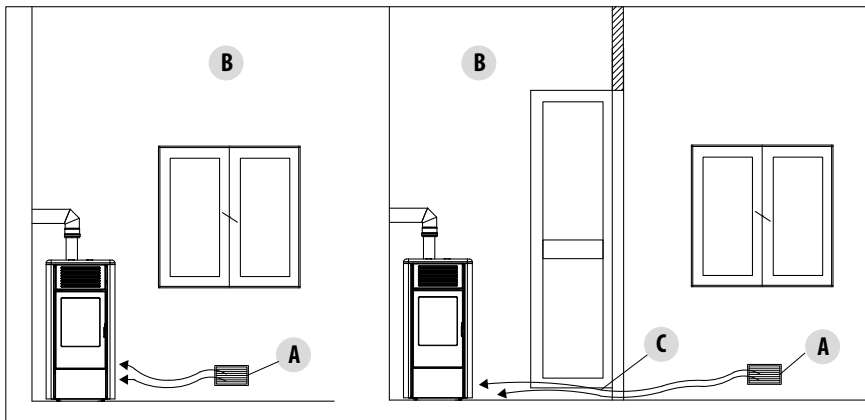

FIGUR 9 A - DIREKTE UDEFRA

FIGUR 9 B - PÅ INDIREKTE MÅDE FRA TILSTØDENDE LOKALE

A=LUFTINDTAG  
B=LOKALE, SOM SKAL VENTILERES  
C=ØGNING AF SPRÆKKEN UNDER DØREN

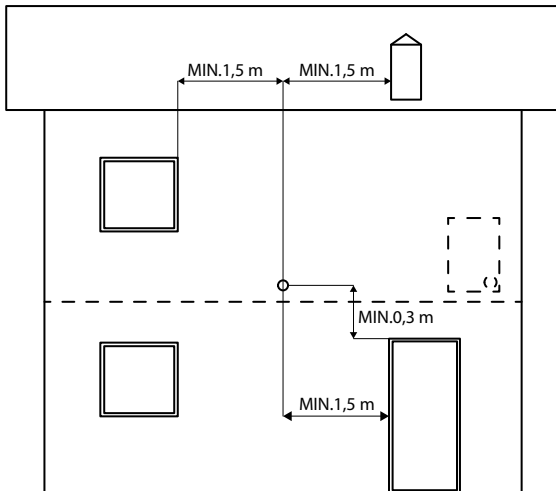

Det er muligt at forbinde den nødvendige luft til forbrændingen direkte til det udvendige luftindtag med et rør med mindst Ø 50 mm med en maksimal længde på 3 lineære metre; hver bøjning på røret skal betragtes som en lineær meter. Se ovnens bagside for tilslutning af røret. Forbindelse af forbrændingsluften til det fri er påbudt for ovne installeret i et-værelses lejligheder, soveværelser og badeværelser (hvor tilladt). Det er særligt vigtigt for lufttætte ovne, at denne tilslutning er lufttæt for at den ikke skal påvirke systemets samlede tætningssegenskaber.

FIGUR 10

## TRÆKKANAL

AFSTAND (meter)	Luftindtaget skal være på følgende afstand fra:	
1,5 m	UNDER	Døre, vinduer, røgdudledninger, hulrum....
1,5 m	VANDRET	Døre, vinduer, røgdudledninger, hulrum....
0,3 m	OVER	Døre, vinduer, røgdudledninger, hulrum....
1,5 m	LANGT	fra røgdudledninger

### FORBINDELSE TIL TRÆKKANAL

Tilslutningen mellem apparatet og trækkanalen skal udføres med en røgkanal, som er i overensstemmelse med DS/EN 1856-2. Tilslutningsstrækningen skal være mindst 4 m lang i vandret projektion med en hældning på mindst 3 % og med højst tre 90° bøjninger (skal kunne inspiceres - T-stykket i udgang fra apparatet medregnes ikke).

Røgkanalens diameter skal være lig med eller større end apparatets udgangs diameter (Ø 80 mm).

ANLÆGSTYPE	RØGKANAL
Mindste lodrette længde	1,5 meter
Maksimal længde (med 1 90° bøjning, som kan inspiceres)	6,5 meter
Maksimal længde (med 3 90° bøjninger, som kan inspiceres)	4,5 meter
Maks. antal 90° bøjninger, som kan inspiceres	3
Vandrette strækninger (mindste hældning 3%)	4 meter

Brug kanaler med diameter på 80 mm eller 100 mm afhængigt af anlægstypen, med silikonepakninger eller tilsvarende tætningsanordninger, som gør dem i stand til at tåle apparatets driftstemperaturer (min. T200 klasse P1). **Det er forbudt at anvende flekslanger i metal, fibercement eller aluminium. Det anbefales altid at anvende et T-stykke** med inspektionsluge, som muliggør nem regelmæssig rengøring af rørene, til retningsændringerne. Sørg altid for, at inspektionslugerne lukkes hermetisk med deres intakte pakning efter rengøringen.

Det er forbudt at tilslutte flere apparater eller udledning fra emhætter til samme røgkanal. Det er forbudt at udlede forbrændingsprodukter direkte, både mod lukkede områder og i den fri luft.

Røgkanalen skal være mindst 400 mm fra brændbare eller varmfølsomme bygningsdele.

# TRÆKKANAL

## EKSEMPLER PÅ KORREKT INSTALLATION

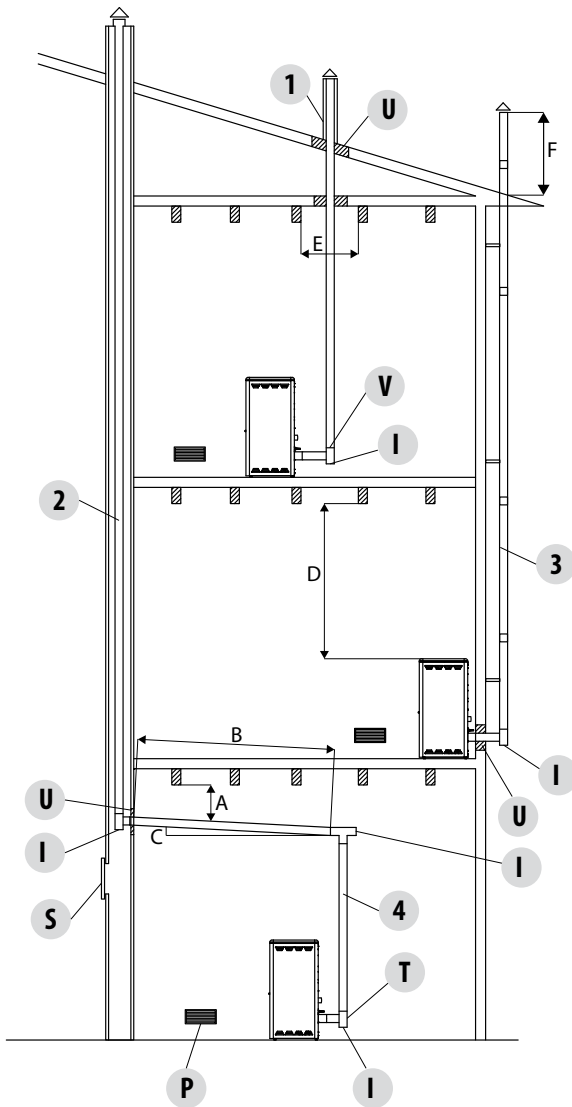

1. Installation af trækkanal  $\varnothing$  120 mm med hul til passage af røret plus:

mindst 100 mm omkring røret, hvis det støder op til ubrændbare dele, såsom cement, mursten osv.; eller mindst 300 mm omkring røret (eller som angivet på typeskiltet), hvis det støder op til brændbare dele, såsom træ osv.

I begge tilfælde skal der indsættes en passende isolering mellem trækkanalen og loftet.

Dataene på trækkanalens typeskilt skal kontrolleres og overholdes, særligt sikkerhedsafstandene til brændbare materialer.

Ovenstående regler gælder også for huller, som laves i vægge.

2. Gammel trækkanal, foringsrør mindst  $\varnothing$  100 mm med en udvendig renselem.

3. Udvendig trækkanal, udelukkende udformet med isolerede rør, dvs. med dobbelt væg, i rustfrit stål, mindst  $\varnothing$  100 mm: godt forankret til væggen. Med røghætte, der forhindrer vindnedslag. Se fig.7 type A.

4. Kanaliseringssystem med T-stykke, som muliggør nem rengøring uden afmontering af rørene.

FIGUR 1

U = ISOLERINGSMATERIALE

V = EVENTUEL REDUKTION FRA 100 TIL 80 MM

I = INSPEKTIONSUGE

S = INSPEKTIONSLEM

P = LUFTINDTAG

T = T-STYKKE MED INSPEKTIONSUGE

A = MINDST 40 MM

B = MAKS. 4 M

C = MINDST 3°

D = MINDST 400 MM

E = DIAMETER HUL

F = SE FIG.2-3-4-5-6

## FØRSTE TÆNDING

Man bør undlade at opholde sig i nærheden af produktet og skal, som sagt, sørge for at udlufte rummet. Røgen og lugten af lak forsvinder, når brændeovnen har været i drift i en times tid. Vi minder om, at de ikke er sundhedsskadelige.

Træpilleovnen udvides og sammentrækkes under tændingen og afkølingen, og det er således helt normalt at høre nogle svage knirkelyde. Dette er fuldstændigt normalt, eftersom strukturen består af stålplader, og det skal derfor ikke betragtes som en defekt.

Det er yderst vigtigt at sørge for ikke at overophede træpilleovnen med det samme, men gradvist bringe temperaturen op ved i første omgang at anvende lave effekttrin.

På denne måde undgås det at beskadige keramik- eller serpentinstenspladerne, svejsningerne og stålstrukturen.



**FORLANG IKKE STRAKS AT TRÆPILLEOVNEN SKAL OPVARME!!!**

### ÅBNING/LUKNING AF LUGE



**NB!**

**Lugen skal lukkes ordentligt, for at træpilleovnen skal kunne fungere korrekt.**



**Anvend egnet beskyttelsesbeklædning (f.eks. handsker) til at åbne træpilleovnens luge.**

Lugen åbnes ved at indføre den medfølgende krog i hullet og løfte håndtaget (som på figuren).

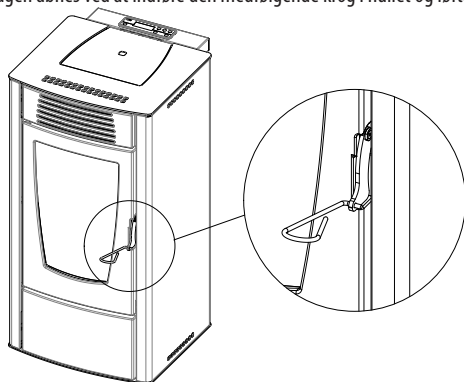

### INDSTILLINGER, DER SKAL FORETAGES INDEN DEN FØRSTE TÆNDING

Når strømforsyningskablet er blevet tilsluttet på produktets bagside, skal afbryderen, der også sidder på bagsiden, sættes på (I). Tryk på knappen **1** på betjeningspanelet for at tænde eller slukke træpilleovnen.

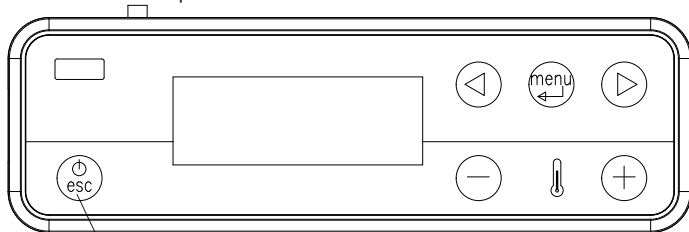
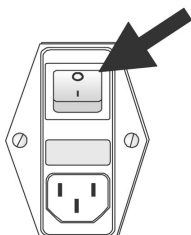

**1**

## PÅFYLDNING AF TRÆPILLER

### PÅFYLDNING AF TRÆPILLER

Påfyldning af træpiller sker fra træpilleovnens øverste del ved at løfte dækslet Hæld langsomt træpillerne ned i træpillemagasinet.

*Vær forsigtig når der påfyldes træpiller, når træpilleovnen er varm, da dækslet kan være meget varmt.*



*Beskyttelsesristen i magasinet må aldrig fjernes. Under påfyldningen skal man sørge for, at træpillesækken ikke kommer i berøring med varme overflader.*

*Der må ikke påfyldes nogen anden form for brændsel i træpillemagasinet end træpiller, der er i overensstemmelse med de tidligere angivne specifikationer.*

*Opbevar sækkene med brændsel på sikker afstand.*

*Træpillerne må ikke fyldes direkte på fyrfadet, men kun i træpillemagasinet.*

*De fleste af træpilleovnens overflader bliver meget varme (luge, håndtag, ruder, røgdledningsrør, træpillemagasinet's luge osv.), og det anbefales derfor at undgå at røre disse dele uden egnet beskyttelsesbeklædning.*

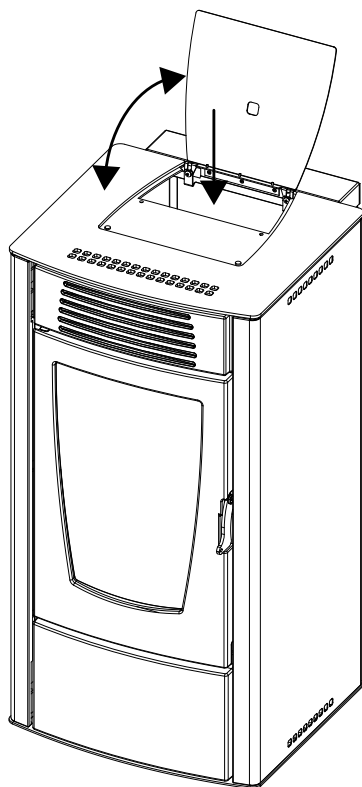

## MENUPUNKTER OG BETJENING

### KONTROLPANEL DISPLAY

#### Menupunkter

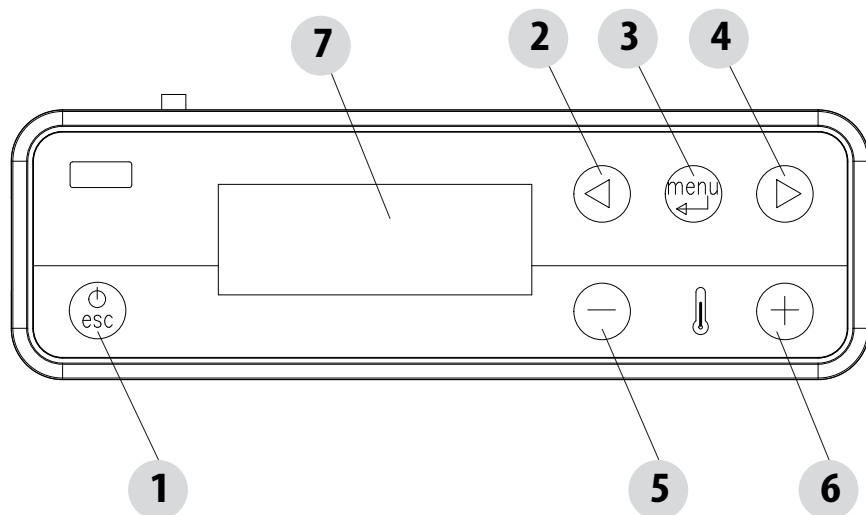

#### SIGNATURFORKLARING

- |   |   |
|---|---|
| 1. Tænding/slukning af træpilleovnen      | 5. Sænker indstillet temperatur / programmeringsfunktioner. |
| 2. Bladring i programmeringsmenuen nedad. | 6. Øger indstillet temperatur / programmeringsfunktioner.   |
| 3. Menu                                   | 7. Display.   |
| 4. Bladring i programmeringsmenuen opad.  |   |

#### HOVEDMENU

##### Man får adgang ved at trykke på knappen 3 (menu). Der er adgang til følgende punkter:

- Dato og klokkeslæt
- Timer
- Sleep (kun når træpilleovnen er tændt)
- Indstillinger
- Info
- Indstilling af dato og klokkeslæt

Dato og klokkeslæt indstilles på følgende måde:

- Tryk på "menu" knappen.
- Vælg "Dato og klokkeslæt".
- Bekræft ved at trykke på "menu"
- Bladr med pilene og vælg de variabler, der skal ændres, én ad gangen: Dag, Timer, Min., Dag i md., Måned, År.
- Vælg "menu" for at bekræfte.
- Ændr med + - knapperne.
- Tryk til sidst på "menu" for at bekræfte og "esc" for at afslutte.

# PÅFYLDNING AF TRÆPILLER

## INDSTILLING AF PROGRAMMERET TILSTAND (TIMER) - Hovedmenu

*Det er afgørende, at dag og klokkeslæt er indstillet korrekt, for at timeren skal virke korrekt.*

Der er seks TIMER programmer, som kan indstilles, og for hver kan brugeren bestemme tænde- og slukketidspunktet og de dage i ugen, hvor den skal aktiveres.

Når et eller flere programmer er aktive, viser panelet skiftevis træpilleovens tilstand og TIMER "n", hvor "n" er nummeret på de aktiverede timerprogrammer, adskilt af en bindestreg

Eksempel:

TIMER 1 Timerprogram 1 aktiveret

TIMER 1-4 Timerprogram 1 og 4 aktiverede.

TIMER 1-4 Timerprogram 1 og 4 aktiverede.

### EKSEMPEL PÅ PROGRAMMERING

Med tændt eller slukket træpilleovn:

- gå ind i MENU,
- blad frem til punktet TIMER med pilene <> ,
- tryk på "Menu" knappen
- systemet foreslår "P1" (Tryk på knapperne <> for de efterfølgende timere P2,P3, P4, P5, P6)
- tryk på "Menu" knappen for at aktivere "P1"
- tryk på + - og vælg "ON"
- bekræft med "Menu" knappen

Nu foreslås tændetidspunktet 00:00, justér tændetidspunktet med knappen + - og tryk på "menu" knappen for at bekræfte.

Næste trin foreslår et slukketidspunkt, som ligger 10 minutter efter det indstillede tændetidspunkt: tryk på knappen + justér slukketidspunktet, bekræft med "menu" knappen.

Herefter foreslås de ugedage, hvor den netop indstillede timer skal aktiveres eller ikke. Med knappen - eller + fremhæves den dag, hvorpå man vil aktivere timeren, med hvid baggrund, og der bekræftes med knappen "menu". Hvis ingen ugedag bekræftes som aktiv, vil timerprogrammet ikke være aktivt på statusskærmen.

Fortsæt med at programmere de efterfølgende dage eller tryk på "ESC" for at afslutte. Gentag proceduren for at programmere de andre timere.

### EKSEMPLER PÅ PROGRAMMERING:

P1			P2		
on	off	day	on	off	day
08:00	12:00	mon	11:00	14:00	mon
Træpilleovnen er tændt mellem 08:00 og 14:00					

P1			P2		
on	off	day	on	off	day
08:00	11:00	mon	11:00	14:00	mon
Træpilleovnen er tændt mellem 08:00 og 14:00					

P1			P2		
on	off	day	on	off	day
17:00	24:00	mon	00:00	06:00	tue
Træpilleovnen er tændt fra kl.17:00 om mandagen til kl. 06:00 om tirsdagen					

## PÅFYLDNING AF TRÆPILLER

### BEMÆRKNINGER TIL TIMERFUNKTIONEN

- Opstart ved timeren sker altid ved den sidst indstillede temperatur og ventilation (eller ved standardindstillingerne 20°C og V3, hvis de ikke er blevet ændret).
- Tændetidspunktet løber fra kl. 00:00 til 23:50
- Hvis slukketidspunktet ikke allerede er gemt, foreslås et slukketidspunkt om + 10 minutter.
- Et timerprogram slukker trøpilleovnen kl. 24:00 på en dag, og et andet program tænder den kl. 00:00 på næste dag: trøpilleovnen forbliver tændt
- Et program foreslår tidspunkter for tænding og slukning herunder inden for et andet timerprogram : trøpilleovnen allerede er på start vil det ikke have nogen effekt, mens OFF slukker for ovnen.
- Ved at trykke på knappen OFF når trøpilleovnen er tændt og timeren aktiveret, slukkes trøpilleovnen og tændes automatisk igen ved næste timer tændetidspunkt.
- Ved at trykke på knappen ON når trøpilleovnen er slukket og timeren aktiveret, tændes trøpilleovnen og slukkes automatisk på det slukketidspunkt, som er programmeret for den aktive timer.

### SLEEP FUNKTION (hovedmenu)

Sleep funktionen aktiveres kun, når trøpilleovnen er tændt, og gør det muligt hurtigt at indstille et slukketidspunkt for produktet.

Sleep indstilles på følgende måde:

- Gå ind i MENU
- Bladr frem til punktet SLEEP med pilene <>
- Tryk på Menu
- Justér det ønskede slukketidspunkt med + - knapperne.

Det lille panel foreslår et slukketidspunkt, der ligger 10 minutter efter det aktuelle klokkeslæt. Det kan justeres med knappen 6 indtil den næste dag (man kan altså udsætte slukningen med op til maks. 23 timer og 50 minutter).

Hvis SLEEP funktionen er aktiv sammen med TIMER funktionen, har førstnævnte fortrinsret, hvorfor trøpilleovnen ikke slukker på det tidspunkt, der er programmeret med timeren, men på tidspunktet fastsat af sleepfunktionen, også selvom det ligger efter timer slukketidspunktet.

# PÅFYLDNING AF TRÆPILLER

## FUNKTIONSMÅDE JUSTERINGSMENU

### Indstillingerne i "Justeringsmenuen" bestemmer funktionsmåden i træpilleovnen.

Der gås ind i justeringsmenuen på følgende måde:

- Tryk på knapperne + -
- Bladr med pilene < > og vælg "Indstil T Omg." eller "Indstil T Ventilation" eller "Indstil Flamme".
- Tryk på "menu" for at gå ind i det valgte punkt.
- Ændr med knapperne + -.
- Tryk på "menu" for at bekræfte og "esc" for at afslutte.

**Indstil T Omg.** - denne funktion gør det muligt at indstille den temperatur, du ønsker at opnå i det rum, hvor træpilleovnen er installeret med minimum 5°C til højst 35°C. Når denne betingelse er opfyldt, stiller træpilleovnen sig i en tilstand, der svarer til mindsteværdierne for forbrug (flamme og varmluftblæserhastighed på minimum) for derefter at vende tilbage til de indstillede værdier, når den omgivende temperatur kommer under den indstillede grænse.

NB: Punktet til højre for temperaturen aflæst i displayet på betjeningspanelet angiver den halve grad (fx 23.° svarer til 23,5°C).

**Indstil Vent** - denne funktion giver dig mulighed for at vælge den ønskede indstilling for ventilatorens hastighed fra 1 til 5.

**Indstil flamme** - denne funktion giver mulighed for at indstille flammeeffekt fra et minimum på 1 til et maksimum på 5. Effektniveauerne svarer til en anden værdi af brændselsforbruget ved at indstille 5 opvarmes rummet på kortere tid, ved at indstille 1 kan rumtemperaturen holdes konstant i en længere periode. Den indstillede flamme indstiller sig automatisk til den mindste værdi, når den indstillede temperatur er nået.

hvis alle bjælker er fulde, er træpilleovnen i flammeeffekt 5  
hvis kun én bjælke er fuld, er træpilleovnen i flammeeffekt 1  
hvis bjælkerne lyser, er der en automatisk rengøring i gang

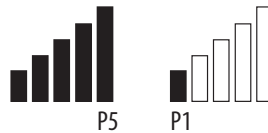

# PÅFYLDNING AF TRÆPILLER

## INDSTILLINGSMENU

I INDSTILLINGSMENUEN har man mulighed for at indvirke på trøpilleovnens funktionsmåde:

- a. Sprog.
- a. Rengøring (vises kun, når trøpilleovnen er slukket).
- b. Påfyldning af snegl (vises kun, når trøpilleovnen er slukket)
- c. Toner.
- d. Ekstern termostat (aktivering).
- e. Auto Eco (aktivering).
- f. T Eco-Slukning (standard 10 minutter).
- g. Trøpilleformel
- h. Variation. % rpm røggas.
- i. Test af komponenter (vises kun, når trøpilleovnen er slukket)
- j. Funktionen "skorstensfejer" (kan kun aktiveres, når trøpilleovnen er tændt, for kontrol af emissioner).
- k. Teknikermenu.

## a - Sprog

### Vælg sprog på følgende måde:

- Tryk på "menu" knappen.
- Bladr med pilene og vælg "Årstid".
- Tryk på "menu" for at bekræfte.
- Bladr med pilene og vælg "sprog".
- Tryk på "menu" for at bekræfte.
- Vælg det ønskede sprog (IT/EN/DE/FR/ES/NL/PL/DK/SLO) med + - knapperne
- Tryk på "menu" for at bekræfte og "esc" for at afslutte.

## b - Rengøring

### Vælg "Rengøring" (kun når trøpilleovnen er slukket) på følgende måde:

- Tryk på "menu" knappen.
- Bladr med pilene og vælg "Indstillinger"
- Tryk på "menu" for at bekræfte.
- Bladr med pilene og vælg "Rengøring".
- Tryk på "menu" for at bekræfte.
- Vælg "On" med + - knapperne.
- Tryk på "esc" for at afslutte.

### Vælg "Påfyldning af snegl" (kun når trøpilleovnen er slukket) på følgende måde:

Vælg "Påfyldning af snegl" (kun når trøpilleovnen er slukket) på følgende måde:

- Tryk på "menu" knappen.
- Bladr med pilene og vælg "Årstid".
- Tryk på "menu" for at bekræfte.
- Bladr med pilene og vælg "Påfyldning af snegl".
- Tryk på "menu" for at bekræfte.
- "Aktivér" påfyldning af snegl med + knappen
- Tryk på "esc" for at afslutte.

## PÅFYLDNING AF TRÆPILLER

### d - Toner

Denne funktion er deaktiveret som standard, den aktiveres på følgende måde:

- Tryk på "menu" knappen.
- Bladr med pilene og vælg "Indstillinger"
- Tryk på "menu" for at bekræfte.
- Bladr med pilene og vælg "toner".
- Tryk på "menu" for at bekræfte.
- Vælg "On/Off" med + - knapperne.
- Tryk på "menu" for at bekræfte og "esc" for at afslutte.

### Tryk på "menu" for at bekræfte og "esc" for at afslutte.

### f - Auto-Eco aktivering (se det særlige kapitel)

Auto-Eco funktionen vælges på følgende måde

- Tryk på "menu" knappen.
- Bladr med pilene og vælg "Indstillinger"
- Tryk på "menu" for at bekræfte.
- Bladr med pilene og vælg "Auto-Eco".
- Tryk på "menu" for at bekræfte.
- Vælg "On" med + - knapperne.
- Tryk på "menu" for at bekræfte og "esc" for at afslutte.

### g - t Slukning Eco (se det særlige kapitel)

Funktionen t Eco Slukning vælges på følgende måde:

- Tryk på "menu" knappen.
- Bladr med pilene og vælg "Årsted".
- Tryk på "menu" for at bekræfte.
- Bladr med pilene og vælg "t Eco slukning".
- Tryk på "menu" for at bekræfte.
- Indsæt minutterne (fra 1 til 30) med knapperne + -
- Tryk på "menu" for at bekræfte og "esc" for at afslutte.

## AUTO ECO FUNKTIONSMÅDE (se afsnit ovenfor aktivering og slukning)

### For aktivering af "Auto Eco" funktionsmåde og justering af tiden henvises til henholdsvis afsnit 8 f og 8 g.

Muligheden for at justere "t ECO slukning" er afledt af behovet for korrekt funktion i alle de forskellige omgivelser, træpilleovnen kan installeres i, og undgå kontinuerlig slukning og genstart, hvis rumtemperaturen hele tiden ændres (træk, dårlig isolering osv.).

ECO slukkeproceduren aktiveres automatisk, når alle effektkrævende anordninger er tilfredsstillende (rumsensor/ekstern +1°C eller ekstern termostat) begynder nedtællingen af tiden "t ECO slukning" (fabriksindstilling 5 minutter, kan ændres i "Indstillingsmenuen"). I denne fase viser det lille panel ON med en lille flamme og skiftevis Crono (hvis aktiv) - Eco aktiv. Øverst på displayet vises minutterne for at angive nedtællingen til Eco Stop. Flammen går ned på P1 og forbliver der, indtil den programmerede "t Eco slukning" udløber, og slukker derefter, hvis betingelserne stadig er opfyldt. Nedtællingen til ECO slukning nulstilles, hvis en af anordningerne anmoder om effekt.

Når slukningen begynder, viser panelet: Off - Eco Aktiv - lille, blinkende flamme.

Når træpilleovnen er slukket, viser det lille panel OFF-ECO Aktiv med slukket flammesymbol.

For genstart ved ECO skal følgende betingelser være opfyldt samtidigt:

rumsensor -1°C eller ekstern termostat (indtil mindst 20 grader for at undgå falsk alarm)

- Der er gået 5 minutter fra starten af slukningen.

# PÅFYLDNING AF TRÆPILLER

## h - Træpilleformel

Denne funktion benyttes til at tilpasse træpilleovnen til træpillerne, der anvendes. Der er nemlig mange typer træpiller på markedet, og træpilleovnens drift afhænger meget af brændselets bedre eller ringere kvalitet. Hvis træpillerne har tendens til at tilstoppe fyrfadet på grund af stor træpillepåfyldning, eller hvis flammen altid er høj, også ved lav effekt, og omvendt, hvis den er lav, er det muligt at sænke/øge træpilletilførslen til fyrfadet:

Værdierne er:

Sænkning på 30% i forhold til fabriksindstillingen.

Sænkning på 20% i forhold til fabriksindstillingen.

Sænkning på 10% i forhold til fabriksindstillingen.

0% Ingen variation.

Øgning på 5% i forhold til fabriksindstillingen.

Øgning på 10% i forhold til fabriksindstillingen.

Øgning på 15% i forhold til fabriksindstillingen.

Formlen ændres på følgende måde:

- Tryk på "menu" knappen.
- Bladr med pilene og vælg "Indstillinger"
- Tryk på "menu" for at bekræfte.
- Bladr med pilene og vælg "Træpilleformel".
- Tryk på "menu" for at bekræfte.
- Ændr % med + - knapperne.
- Tryk på "menu" for at bekræfte og "esc" for at afslutte.

## i - Variation % rpm røggas

Hvis der er problemer med røgdudledningen (manglende træk eller endog tryk i kanalen), er det muligt at øge røg- og askeudledningshastigheden. Denne ændring løser også optimalt alle potentielle problemer med træpilletilstopning i fyrfadet og dannelse af aflejringer på bunden af fyrfadet, som opstår på grund af brændsel, der er af dårlig kvalitet, eller som danner meget aske. De mulige værdier er fra -30% til +50% med variationer på 10 procentpoint ad gangen. Variationen i negativ kan anvendes i tilfælde af, at flammen er for lav.

Parameteret ændres på følgende måde:

- Tryk på "menu" knappen.
- Bladr med pilene og vælg "indstillinger".
- Tryk på "menu" for at bekræfte.
- Bladr med pilene og vælg "Var.rpm røggas".
- Tryk på "menu" for at bekræfte.
- Ændr % med + - knapperne.
- Tryk på "menu" for at bekræfte og "esc" for at afslutte.

## j - Test af komponenter

Kan kun foretages, når træpilleovnen er slukket, gør det muligt at vælge de komponenter, der skal testes:

- **Tændrør:** tændes i et fast tidsrum på 1 minut under hvilket, panelet viser sekunderne i nedtællingen.
- **Sneglforsyning:** i et fast tidsrum på 1 minut under hvilket, panelet viser sekunderne i nedtællingen.
- **Udsugning:** aktiveres ved 2500 rpm i et fast tidsrum på 1 minut under hvilket, panelet viser sekunderne i nedtællingen.
- **Varmeveksler:** gør det muligt at foretage en test i V5 i et fast tidsrum på 1 minut under hvilket, panelet viser sekunderne i nedtællingen.

Funktionen "Test af komponenter" (kun når træpilleovnen er slukket) aktiveres på følgende måde:

- Tryk på "menu" knappen.
- Bladr med pilene og vælg "Indstillinger".

## PÅFYLDNING AF TRÆPILLER

- Tryk på "menu" for at bekræfte.
- Bladr med pilene og vælg "Test af komponenter".
- Tryk på "menu" for at bekræfte.
- Vælg den test, der skal udføres, med + - knapperne
- Tryk på "menu" for at bekræfte og "esc" for at afslutte.

### **k - Skorstensfejer funktion (kun for vedligeholdelsespersonale) -**

Denne funktion kan kun aktiveres med tændt træpilleovn, effektlevering og driftskraft i opvarmning med parametrene P5 med ventilator (hvis til stede) i V5. Eventuelle rettelser i procent af påfyldningen/røggasventilation skal opfattes Denne status varer 20 minutter, og nedtællingen vises på panelet.

Teknikeren kan til enhver tid afbryde denne fase ved hurtigt at trykke på on/off knappen.

"Skorstensfejer" funktionen aktiveres på følgende måde:

Tryk på "menu" knappen.

- Bladr med pilene og vælg "Årstid".
- Tryk på "menu" for at bekræfte.
- Bladr med pilene og vælg "Skorstensfejer funktion".
- Tryk på "menu" for at bekræfte.
- Vælg "On" med + - knapperne (som standard Off)
- Tryk på "menu" for at bekræfte og "esc" for at afslutte

### **I - Teknikermenu**

For at få adgang til teknikermenuen er det nødvendigt at ringe til et servicecenter, da der er behov for et password for at få adgang.

Gør følgende for at anvende "Teknikermenuen":

- Tryk på "menu" knappen.
- Bladr med pilene og vælg "Indstillinger".
- Tryk på "menu" for at bekræfte.
- Bladr med pilene og vælg "Teknikermenu".
- Tryk på "menu" for at bekræfte.
- Med + - knapperne vælges "Produkttype", "Service", "Hukommelser tællere", "Parametre".
- Tryk på "menu" for at bekræfte og "esc" for at afslutte.

### **INFOMENU**

- Product type (produkttype)
- Firmware version
- Software info
- Timer i alt
- Antal tændinger
- Rpm udsugning
- T.røggas
- Spænding varmeveksler
- Påfyldning af snegl
- Flamme

## PÅFYLDNING AF TRÆPILLER

### TILSLUTNING EKSTERN TERMOSTAT (valgfri)



*Rumtermostaten er ikke inkluderet i træpilleovnen, og den skal installeres af en fagmand.*

**NB!**

*Elledningerne må aldrig komme i kontakt med træpilleovnens varme dele.*

Træpilleovnen kan også temperaturstyres af en ekstern rumtermostat. Hvis den placeres centralt i forhold til det rum, brændeovnen står i,

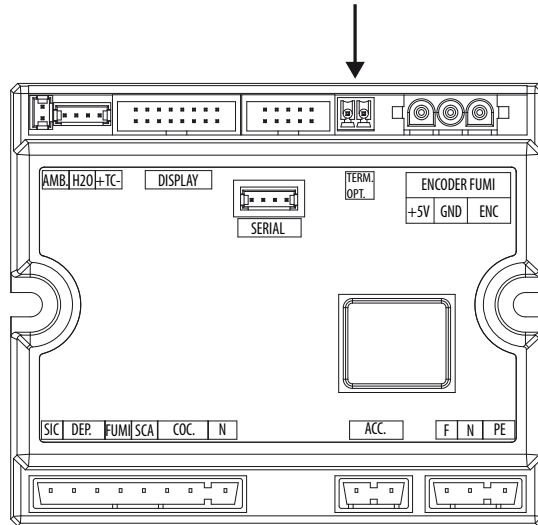

sikres det, at den varme, som brændeovnen rent faktisk udsender, svarer bedre til den ønskede temperatur. Tilslut kablerne fra den eksterne termostat til klemmen "Term valgfri" på kortet N100 tilstede på træpilleovnen. Aktivér den eksterne termostat (fabriksindstilling OFF) på følgende måde:

- Tryk på "menu" knappen.
- Bladr frem til "Indstillinger" med pilene.
- Vælg ved at trykke på "menu".
- Bladr frem til "Ekstern termostat" med pilene.
- Vælg ved at trykke på "menu".
- Tryk på knapperne -+.
- Vælg "On" for at aktivere den eksterne termostat.
- Tryk på "menu" knappen for at bekræfte.
- Tryk på "esc" knappen for afslutte.

Når den eksterne termostat er aktiveret vises der på panelet i stedet for den målte temperatur fra sonden installeret på træpilleovnen, vises der enten ON eller OFF, afhængigt af om der er behov for varme fra den eksterne termostat

**ON** hvis kontakten fra den eksterne termostat er slukket, **OFF** hvis kontakten er åben.

## PÅFYLDNING AF TRÆPILLER

### TÆNDING

**Tryk på knappen 1 (esc) for at aktivere tændingen, det lille panel viser ON med en blinkende flamme. Når flammen holder op med at blinke, har træpilleovnen nået driftsbetingelserne for "effektlevering".**

Den fabriksindstillede rumtemperatur er 20°C, hvis man ønsker at ændre den, gøres som beskrevet i justeringsmenuen. Gør på samme måde for at indstille opvarmningsvandets temperatur og rumluftblæserens (hvis til stede) hastighed. Se det omhandlende afsnit for at aktivere en eventuel ekstern termostat.

#### EFFEKTLEVERING

Når tændingsfasen er afsluttet, vil det lille panel vise ON med fast flamme på niveau 3 . Den efterfølgende modulering af flammen mod lavere eller højere effekt styres automatisk afhængigt af, om den indstillede temperatur er nået.

( se også "FUNKTIONSMÅDE" - "Indstil flamme")

## SIKKERHED OG ALARMER

### SIKKERHEDSANORDNINGER

Træpilleovnen er forsynet med følgende sikkerhedsanordninger.

#### PRESSOSTAT

Kontrollér trykket i røgrøret. Den sørger for at stoppe træpillepåfyldningsneglen, hvis udledningsrøret er tilstoppet, eller hvis der forekommer større modtryk. (vind)

#### RØGGASTEMPERATUR SENSOR

Måler røgens temperatur og giver OK til start eller standser træpilleovnen, hvis røgens temperatur kommer ned under det indstillede niveau.

#### KONTAKTTERMOSTAT I BRÆNDELSMAGASINET

Hvis temperaturen overstiger den indstillede sikkerhedsværdi, standses driften af ovnen med det samme.

#### ELEKTRISK SIKKERHED

Ovnen er beskyttet mod voldsomme strømudsvingninger takket være en overordnet sikring, der befinder sig i det lille strømpanel på bagsiden af ovnen. Der findes yderligere sikringer på printkortene, der beskytter disse.

#### RØGGASVENTILATOR

Hvis ventilatoren standser, stopper printkortet øjeblikkeligt træpilletilførslen, og alarmbeskeden vises.

#### MOTOR MED REDUKTIONSGEAR

Hvis motoren med reduktionsgear går i stå, bliver brændeovnen ved med at fungere, indtil flammen går ud pga mangel på brændsel og den når det minimale afkølningsniveau

#### MIDLERTIDIGT STRØMSVIGT

Hvis strømsviget varer mindre end 10 sekunder, vender træpilleovnen tilbage til den tidligere driftsstatus. Hvis det varer længere, udfører den en afkølnings-/tændecyklus

#### MISLYKKET TÆNDING

Hvis der ikke dannes nogen flamme i løbet af tændingsfasen, går ovnen over i alarmtilstand.



#### **DET ER FORBUDT AT MANIPULERE SIKKERHEDSANORDNINGERNE.**

*Hvis produktet IKKE anvendes i overensstemmelse med anvisningerne i nærværende brugervejledning, fralægger producenten sig ethvert ansvar for eventuelle person- og materielle skader. Producenten kan desuden ikke drages til ansvar for eventuelle person- og materielle skader, som skyldes tilsidesættelse af hvilken som helst forskrift i brugervejledningen samt nedenstående:*

- *Der skal træffes alle nødvendige forholdsregler og/eller sikkerhedsforanstaltninger, når der foretages vedligeholdelse, rengøring og reparationer.*
- *Sikkerhedsanordningerne må ikke manipuleres.*
- *Sikkerhedsanordningerne må ikke fjernes.*
- *Produktet skal forbindes til et velfungerende røgudledningssystem.*
- *Kontrollér, at rummet, hvor produktet skal installeres, er tilstrækkeligt ventileret.*

*Produktet kan først tændes igen, og sondens automatiske drift kan således først genoprettes, når man har fjernet årsagen til udløsningen af sikkerhedssystemet. For at finde frem til den fejl, der er opstået, skal man se i denne vejledning, hvor det forklares, hvordan man, alt efter den af produktet viste alarmbesked, skal handle.*

## SIKKERHED OG ALARMER

### SIGNALERING AF ALARMER

Hvis der opstår en driftstilstand, som er anderledes end den, der er forudsat for træpilleovnens normale drift, opstår en alarmtilstand. Betjeningspanelet giver angivelser om årsagen til den igangværende alarm.

Kun for alarmerne A01-A02 tændes lydsignalet ikke, for ikke at forstyrre brugeren i tilfælde af mangel på træpiller i magasinet om natten.

Signalering på panelet	Problemtype	Løsning
<b>A01</b>	Mislykket tænding af ilden.	Kontrollér rengøring af fyrfadet / træpille niveau i træpillemagasinet.
<b>A02</b>	Unormal slukning af ilden	Kontrollér træpille niveauet i træpillemagasinet.
<b>A03</b> Alarm termostat	Træpillemagasinet temperatur overstiger den fastsatte sikkerhedstærskel.	Vent til afkølingsfasen er afsluttet, annullér alarmerne, genstart træpilleovnen, indstil træpilletilførslen på minimum (INDSTILLINGSMENU - Træpilleformel). Ret henvendelse til servicecenteret, hvis alarmerne fortsætter. Kontrollér om rumluftblæseren virker korrekt.
<b>A04</b>	Overtemperatur røggasser.	Reducér træpilletilførslen (INDSTILLINGSMENU - Træpilleformel); kontrollér rengøringen af fyrfad
<b>A05</b> Alarm pressostat	Røggas-pressostats indgreb	Kontrollér trækkanal er tilstoppet / låge er åben
<b>A08</b>	Unormal drift røggasventilato	Annullér alarmerne og tænd igen for træpilleovnen. Ret henvendelse til servicecenteret, hvis alarmerne fortsætter.
<b>A09</b>	Fejl på røggassonde.	Annullér alarmerne og tænd igen for træpilleovnen. Ret henvendelse til servicecenteret, hvis alarmerne fortsætter.
<b>Service</b>	Meddelelse om ordinær vedligeholdelse (blokerer ikke).	Når denne blinkende tekst vises, når kedlen tændes, vil det sige, at det forudbestemte antal driftstimer til næste vedligeholdelse er udløbet. Kontakt servicecenteret.

### NULSTILLING AF ALARMER

Tasten 1 (ESC) holdes inde kortvarigt for at nulstille alarmerne. Træpilleovnen udfører en kontrol for at afgøre, om årsagen til alarmerne stadig er til stede eller ej.

I første tilfælde vises alarmerne igen, i andet tilfælde slår den over på OFF.

Ret henvendelse til servicecenteret, hvis alarmerne fortsætter.

## SIKKERHED OG ALARMER

### **NORMAL SLUKNING (på panelet: OFF med blinkende flamme)**

Hvis der trykkes på slukknappen, eller der er en alarmsignalering, går træpilleovnen i termiske nedlukning, som forudser automatisk udførelse af følgende faser:

- Træpilletilførslen ophører
- Rumluftblæseren opretholder den indstillede hastighed, indtil slukketemperaturen er nået
- Røggasventilatoren indstiller sig på maks og forbliver på maks. i 10 minutter, hvorefter den, hvis røggastemperaturen er kommet under slukketærsklen, slukker sig endeligt, ellers indstiller den sig på min. hastighed, indtil denne tærskel nås, hvorefter den slukker.
- Hvis træpilleovnen er slukket korrekt, men røggastemperaturen igen overstiger tærsklen på grund af termisk inertie, starter slukkefasen ved min. hastighed, indtil temperaturen kommer under tærsklen igen.

### **STRØMSVIGT MED TÆNDT TRÆPILLEOVN**

I tilfælde af strømsvigt (BLACKOUT) gør træpilleovnen følgende:

- Strømsvigt på under 10 sekunder: genoptager den igangværende drift;
- Hvis der opstår et strømsvigt på over 10 sekunder, når træpilleovnen er tændt eller i tændingsfase, vil den, når strømmen vender tilbage, vende tilbage til den tidligere driftstilstand ved hjælp af følgende fremgangsmåde:
  1. Den udfører en afkøling ved at aktivere røgaftrækket på minimum i 10 minutter og går videre til næste punkt;
  2. Den bringer træpilleovnen tilbage i driftstilstanden på tidspunktet, hvor strømsvigtet opstod.

Under fase 1 viser panelet ON BLACK OUT.

Under fase 2 viser panelet Tænding.

Hvis træpilleovnen under fase 1 modtager kommandoer fra panelet, som gives manuelt af brugeren, holder den op med at udføre genoprettelsen efter strømsvigt og går over til at tænde eller slukke, afhængigt af kommandoer.

### **STRØMSVIGT PÅ OVER 10 SEKUNDER MED TRÆPILLEOVN I SLUKKEFASE**

Hvis der opstår et strømsvigt på OVER 10 sekunder, når træpilleovnen er i slukkefase, vil den, når strømmen vender tilbage, genstarte i slukkefunktionsmåde, selvom røggastemperaturen i mellemtiden er kommet under 45°C. Denne fase kan springes over ved at trykke på knap 1 (esc) (gå over til tænding) og trykke igen (genkende at træpilleovnen er slukket).

### **STRØMSVIGT PÅ OVER 10 SEKUNDER MED TRÆPILLEOVN SLUKKET TIL ECOSTOP**

Når strømmen er vendt tilbage, genoplader en timer i 5 minutter, som hvis træpilleovnen var ved at lukke; hvis der under disse 5 minutter er et behov for varme, vil ovnen ikke starte.

## RENGØRING OG VEDLIGEHOLDELSE

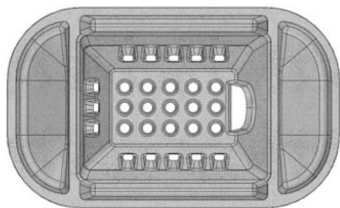

EKSEMPEL PÅ RENT FYRFAD

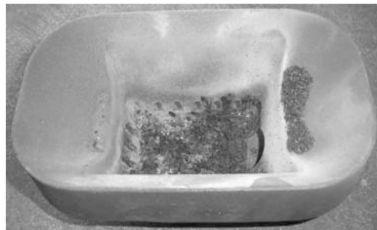

EKSEMPEL PÅ SNAVSET FYRFAD



**NB!**

**Ovnen skal være fuldstændigt kold og frakoblet elforsyningen, når der foretages enhver form for rengøring.**  
Brændeovnen kræver næsten ingen vedligeholdelse, såfremt der anvendes godkendte træpiller af høj kvalitet.

### DAGLIG ELLER UGENTLIG RENGØRING (UDFØRES AF BRUGEREN) FØR HVER TÆNDING

#### **Rens fyrfadet for aske og eventuelle aflejringer, der kan tilstoppe lufthullerne.**

Hvis magasinet løber tør for træpiller, kan der ophobe sig uforbrændte træpiller i fyrfadet. Tøm altid fyrfadet for træpiller, inden træpilleovnen tændes.



**HUSK, AT FYRFADET SKAL VÆRE RENT OG PLACERET KORREKT, FOR AT TRÆPILLEOVNEN KAN TÆNDES OG FUNGERE OPTIMALT.**

For at rense fyrfadet ordentligt, skal man tage det helt ud af dets leje og rense alle hullerne og risten på bunden af det omhyggeligt. Hvis der anvendes træpiller af god kvalitet, behøver man normalt blot bruge en pensel til at bringe delene tilbage til den optimale driftstilstand.

#### **RENGØRING AF RUDE**

Det anbefales at anvende en tør pensel til rengøring af den glaskeramiske rude eller, hvis den er meget snavset, det særlige rengøringsmiddel i sprayform. Sprøjt lidt på og tør derefter med en klud.



**NB!**

**Undlad at bruge slibende midler og sprøjt ikke rengøringsmidlet til ruden på lakerede dele og på branddørens pakninger (af keramikfiber).**

## RENGØRING OG VEDLIGEHOLDELSE

### NEDLUKNING (ved afslutningen af sæsonen)

**AFSLUTNING AF DRIFT (ved sæsonslutningen)** Ved slutningen af hver sæson, bør træpillemagasinet tømmes fuldstændigt ved hjælp af en støvsuger med langt rør, før træpilleovnen tages ud af drift.

**I den periode hvor træpilleovnen ikke bruges, bør den være frakoblet elnettet. Af sikkerhedsmæssige årsager anbefales det at fjerne forsyningsledningen på bagsiden, især hvis der er børn til stede.**

Hvis kontrolpanelets display ikke tændes, når man trykker på hovedafbryderen på siden af produktet for at tænde træpilleovnen igen, kan det være nødvendigt at udskifte sikringen.

På siden af træpilleovnen er der et sikringsrum, som befinder sig under stikket. Tag stikket ud af stikkontakten, åbn dækslet til sikringsrummet med en skruetrækker og foretag de nødvendige udskiftninger (3,15 A langsom).

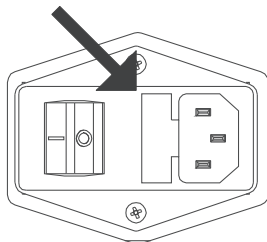

### EFTERSYN AF DE INDVENDIGE KOMPONENTER



**NB!**

**Eftersynet af de indvendige elektriske og mekaniske komponenter må udelukkende foretages af fagkyndigt personale, der har tilstrækkelig teknisk viden om forbrænding og el.**

Det anbefales derfor at få foretaget denne årlige, regelmæssige vedligeholdelse (ved for eksempel at underskrive en årlig serviceaftale), som omfatter eftersyn og afprøvning af de interne komponenter. Nedenfor anføres de eftersyn og/eller vedligeholdelsesindgreb, der er afgørende for, at træpilleovnen fungerer korrekt.</cf>

DELE/TIDSINTERVAL	1 DAG	2-3 DAGE	30 DAGE	60-90 DAGE	1 ÅR
Fyrfad	•				
Askeopsamlingsrum		•			
Glas		•			
Nedre varmeveksler				•	
Hele varmeveksleren					•
Røgrør og overgangsrør til trækkanal			•		
Pakninger dør og askeskuffe				•	
Lugens pakninger					•
Trækkanal					•

## FEJL/ÅRSAGER/LØSNINGER



### GIV AGT:

*Alle reparationer skal udføres af en specialuddannet tekniker og skal foretages, når træpilleovnen er slukket, og stikket er trukket ud.*

*Hvis produktet IKKE anvendes i overensstemmelse med anvisningerne i nærværende brugervejledning, fralægger producenten sig ethvert ansvar for eventuelle person- og materielle skader.*

FEJL	MULIGE ÅRSAGER	UDBEDRINGER
<b>Træpillerne føres ikke ind i forbrændingskammeret.</b>	Træpillemagasinet er tomt	Fyld træpiller i magasinet.
	Sneglen er blokeret af savsmuld	Tøm magasinet eller frigør manuelt sneglen fra savsmuldet.
	Motor med reduktionsgear i stykker	<i>Udskift motor med reduktionsgear.</i>
	Defekt printkort.	<i>Udskift printkortet.</i>
<b>Ilden går ud, eller produktet slukker af sig selv.</b>	Træpillemagasinet er tomt.	Fyld træpiller i magasinet.
	Træpillerne tilføres ikke.	Se ovennævnte fejl.
	Sikkerhedssensoren for træpilletemperaturen er udløst	Lad produktet køle helt af, nulstil termostaten indtil blokeringen ophæves, og tænd for produktet igen. Skulle problemet være ved, skal man henvende sig til servicecenteret.
	Lågen er ikke fuldstændigt lukket eller pakningerne er slidte	<i>Luk lugen eller udskift pakningerne med andre originale pakninger.</i>
	Træpillerne er uegnede.	Skift til en træpilletype, der anbefales af fabrikanten.
	Ringe træpilletilførsel.	<i>Kontrollér træpilletilførslen ved at følge anvisningerne i vejledningen.</i>
	Forbrændingskammeret er snavset.	Rens forbrændingskammeret ifølge anvisningerne i vejledningen.
	Udledning tilstoppet.	Rens røgrøret
	Røgdugsugningsmotor i stykker.	<i>Kontrollér motoren og udskift den eventuelt</i>
	Pressostat i stykker eller defekt	<i>Udskift pressostat.</i>
<b>Produktet fungerer i et par minutter, hvorefter det slukker</b>	Ufuldendt tændingsfase.	Gentag tændingsfasen.
	Midlertidigt strømsvigt.	Afvent automatisk genstart.
	Røgrøret er tilstoppet	Rens røgrøret.
	Temperatursonderne defekte eller i stykker.	<i>Kontrollér og udskift sonderne</i>
	Tændrør i stykker.	<i>Check og udskift eventuelt tændrøret.</i>

## FEJL/ÅRSAGER/LØSNINGER

FEJL	MULIGE ÅRSAGER	UDBEDRINGER
Træpillerne ophobes i fyrfadet, lugens rude snaveses til, og flammen er svag.	Utilstrækkelig forbrændingsluft	Rens fyrfadet, og kontrollér, om samtlige huller er åbne. Foretag en hovedrengøring af forbrændingskammeret og røgrøret. Kontrollér om luftindstrømningen er hindret.
	Træpillerne er fugtige eller uegnede.	Skift træpilletype.
	Røgudsugningsmotor i stykker.	<i>Kontrollér motoren og udskift den eventuelt</i>
Røgudsugningsmotoren fungerer ikke	Træpilleovnen får ikke strøm.	Check netspændingen og sikringen.
	Motoren er i stykker.	<i>Check om motor og kondensator fungerer og udskift dem om nødvendigt.</i>
	Defekt motherboard (bundkort).	<i>Udskift printkortet.</i>
	Styrepanelet er i stykker.	<i>Udskift kontrolpanelet</i>
Blæseren for konvektionsluften standser ikke.	Varmesonden, der kontrollerer temperaturen, er defekt eller i stykker.	<i>Check om sonden fungerer, og udskift den om nødvendigt.</i>
Når træpilleovnen står på automatisk, fungerer den altid ved maksimal effekt.	Termostat indstillet på minimum.	Indstil termostatens temperatur på ny.
	Rumtermostaten på maks.	Indstil termostatens temperatur på ny.
	Temperaturmålesonden i stykker.	<i>Kontrollér panelet og udskift det eventuelt.</i>
	Kontrolpanelet defekt eller i stykker.	<i>Check kontrolpanelet og udskift det om nødvendigt.</i>
Produktet starter ikke.	Strømsvigt.	Kontrollér om stikket er sat i stikkontakten, og om hovedafbryderen står på "1".
	Træpille temperatursonden er udløst.	Kontrollér formlens parametre.
	Sikring i stykker.	Udskift sikringen.
	Pressostat i stykker (signalerer spærring).	Lavt vandtryk i træpilleovnen.
	Udløsning af vandtemperatursonde.	Kontakt servicecenteret.
	Røgudlednings- eller røgrør tilstoppet.	Rens røgudlednings- og/eller røgrøret.
Luftblæseren støjer, selvom den er indstillet til minimum	Indstilling af stor flamme forårsager stigningen af ventilationen	Sænk indstillingen af flammen i Justeringsmenuen

## FEJL/ÅRSAGER/LØSNINGER

FEJL	MULIGE ÅRSAGER	UDBEDRINGER
<b>Temperaturen stiger ikke, selvom træpilleovnen er i drift.</b>	Forkert justering af forbrænding.	Kontrol af formel.
	Justér den indstillede flamme 1 (niveau for lav)	Handl på Justeringsmenuen for at hæve effekten.
	Træpiller af ringe kvalitet.	Anvend fabrikantens træpiller.

## ELEKTRISK DIAGRAM

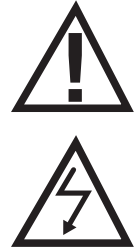
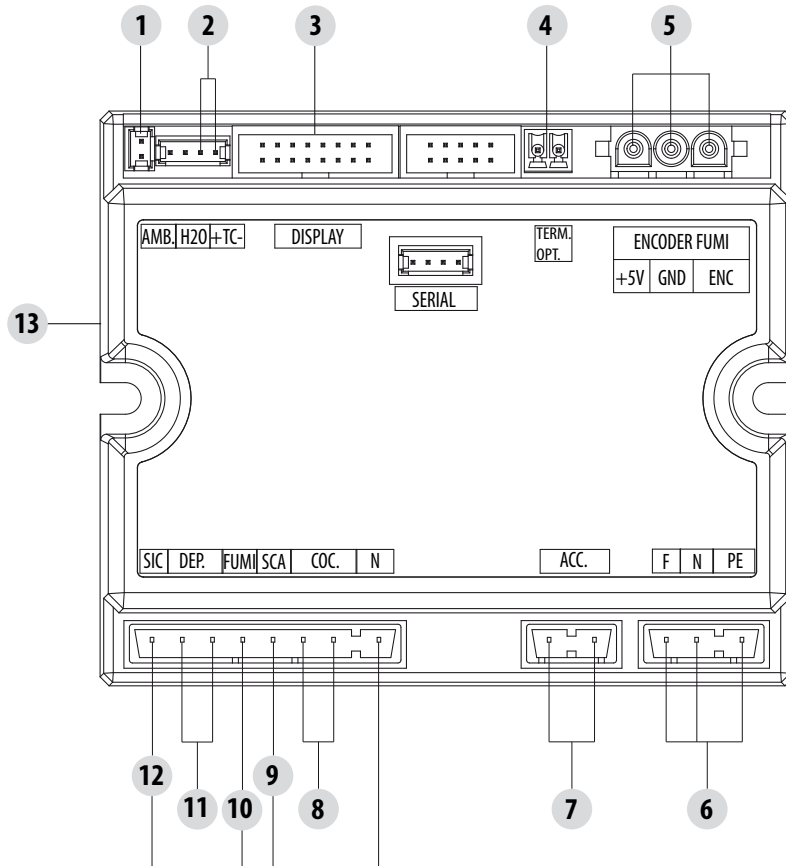

STRØMFØRENDE  
EL-KABLER

FRAKOBL 230V ELFOR-  
SYNINGSKABLET INDEN  
DER FORETAGES NOGEN  
FORM FOR HANDLING  
PÅ PRINTKORTENE

### TEGNFORKLARING

- |                                |                                       |
|--------------------------------|---------------------------------------|
| 1. RUMSENSOR                   | 7. TÆNDRØR                            |
| 2. RØGGASSESENSOR              | 8. SNEGL                              |
| 3. KONTROLPANEL                | 9. RUMLUFTBLÆSER                      |
| 4. EKSTERN TERMOSTAT (VALGFRI) | 10. RØGGASVENTILATOR                  |
| 5. ENCODER RØGGAS              | 11. PRESSOSTAT LUFT                   |
| 6. Strømforsyning              | 12. SIKKERHEDSTERMOSTAT FOR TRÆPILLER |
|                                | 13. WiFi                              |

**BEMÆRK** De enkelte komponenters el-kabler har formonterede konnektorer med forskellige størrelser.









**Klamsagervej 29**  
**8230 Åbyhøj**

E: [mcz@mcz.dk](mailto:mcz@mcz.dk)

T: 86 123 700

[www.mcz.dk](http://www.mcz.dk) | [www.mczservice.dk](http://www.mczservice.dk)